

Jeep® Tandem Stroller Instructions
Instrucciones para carriola tándem Jeep®

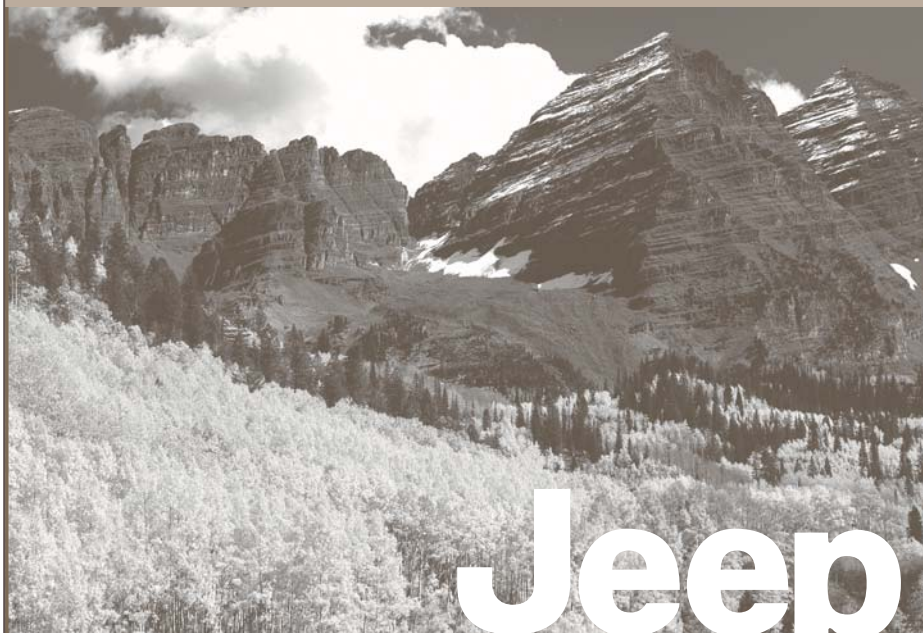

Jeep®

by **Kolcraft®**

WARNING

Avoid serious injury from falling or sliding out. Always use Restraint System. Your child's safety depends on you. Proper stroller use cannot be assured unless you follow these instructions. **DO NOT USE STROLLER UNTIL YOU READ AND UNDERSTAND THESE INSTRUCTIONS.**

IMPORTANT SAFETY INFORMATION:

How to Keep Your Child Safe While Using this Stroller

- **NEVER LEAVE YOUR CHILD UNATTENDED WHILE IN STROLLER.** Accidents can happen quickly while your back is turned. You must always keep your child in view while your child is in the stroller, even when sleeping. Do not use this product as a bed. Your child may become tangled in straps or pads and suffocate.
- **Always use restraint system to keep child from standing up or falling out of the stroller.**
- **Always place the child in the front seat before placing another in the back seat.** When removing children, always remove the child in the back seat first before removing the child in the front. Failure to do so may cause the stroller to become unstable and tip.
- **Always lock the stroller open before allowing your child in or near the stroller.** This prevents injuries caused by stroller collapsing.
- **Only use this stroller with children who weigh less than 35 lbs. (15.88 kg) per seat.** This stroller can hold a maximum of 70 lbs (31.75 kg.) dual occupancy, and use by larger children may cause it to tip.
- **Use this stroller in the reclined position until child can sit up unassisted.**
- **Always set the wheel brakes when stroller is not moving, especially on an incline.** This prevents the stroller from rolling away.
- **Always fasten the canopy onto the seat back when using the stroller in the reclined position.**

What to Avoid While Using this Stroller

- **Always balance the weight of the stroller evenly.** To prevent the stroller from becoming unstable or tipping:
 - Do not place parcels or accessory items on the stroller canopy, seat, or over the handle.
 - Do not put more than 10 lbs. (4.54 kg) in the basket.
 - Do not allow children to play with or hang onto the stroller.
 - Do not put more than 3 lbs. (1.36 kg) in each bag.
- **Never use this stroller on stairways or escalators.**
- **DO NOT lift by trays or toy bar.**
- **This is not an exercise stroller!** Do not use this product while running, jogging, in-line skating or participating in other athletic activities.
- **DO NOT put child in basket.**

How to Use this Stroller with Your Infant Car Seat

• **AVOID SERIOUS INJURY FROM FALLS:**

- This product is only to be used with certain Infant Car Seats. See below for list of compatible Infant Car Seats.
- When using this product with your Infant Car Seat, infant must always be secured in the car seat with the car seats harness.
- To ensure your Infant Car Seat is properly installed on the stroller, make sure it is:
 - Facing the person pushing the stroller.
 - Tightly secured to the stroller with the red restraint straps.
 - If at any time your Infant Car Seat does not secure properly to the stroller, or if you have questions about assembly or use of the stroller, **Do Not** use this product. **Call Kolcraft at 1-800-453-7673.**
- **Make sure the stroller is fully unfolded and securely latched before attaching your Infant Car Seat.** This prevents finger pinching and injuries caused by stroller collapsing.
- **Only transport infants that are within the size and weight limitations of your Infant Car Seat, as described in the instruction manual provided by the Infant Car Seat manufacturer.**
- **THE FOLLOWING INFANT CAR SEATS CAN BE USED IN THIS STROLLER'S REAR SEAT:**

- | | | |
|-----------------------------|-------------------------------|---------------------------|
| •Baby Trend® Latch-Loc | •Cosco® Arriva® Series | •Evenflo® On-My-Way™ |
| •Britax® Handle with Care® | •Cosco® Designer® | •Evenflo® Portabout™ |
| •Century® Avanta™ Series | •Cosco® First Ride DX | •Graco® Safe Seat™ |
| •Century® Smart Fit® Series | •Cosco® Eddie Bauer® Opus®35® | •Graco® Snug Ride™ Series |
| •Century® Vanté™ 5 | •Cosco® Eddie Bauer® Caress | •Kolcraft® Secura |
| •Chicco Key Fit | •Cosco® Turn-A-Bout® | •Kolcraft® Infant Rider® |
| •Combi® Tyro™ | •Evenflo® Cozy Carry™ | •Peg Perego Primo Viaggio |
| •Combi® Connection™ | •Evenflo® Discovery™ | •Safety 1st® Designer® 22 |
| | | •Safety 1st® Starter™ |

- **If your Infant Car Seat is not one of the models listed above, DO NOT use your infant car seat in the rear seat of this stroller. Other Infant Car Seat models will not fit properly and may result in serious injury to your child.**
- **DO NOT USE THE FOLLOWING CAR SEATS WITH THIS STROLLER! This list is not inclusive.**

- | | | |
|------------------------------|-----------------------------|------------------------------|
| •Britax® The Companion | •Century® Smart Fit® Series | •All Gerry® Infant Car Seats |
| •Britax® Baby Safe™ | •Century® Take 2 | •Evenflo® Embrace™ |
| •Century® 535/580/590 Series | •Cosco® TLC | •Fisher Price® Stay in View™ |
| •Century® Assura® Series | •Cosco® Dream Ride® | |

Baby Trend®, Britax®, Century®, Combi®, Cosco®, EvenFlo®, Graco®, Peg Perego and Safety 1st® are trademarks of their respective owners. They are not associated with Kolcraft Enterprises, Inc. and no approval by them is to be implied.

ADVERTENCIA

Evite daños serios causados por caídas o al deslizarse del asiento. Siempre use el sistema de cinturones. La seguridad de su hijo/a depende de usted. No se puede asegurar un uso apropiado de la carriola a menos que usted siga estas instrucciones. **NO USE LA CARRIOLA HASTA QUE USTED HAYA LEÍDO Y COMPRENDIDO ESTAS INSTRUCCIONES.**

INFORMACIÓN IMPORTANTE DE SEGURIDAD:

Cómo mantener a su hijo seguro mientras utiliza ésta carriola

- **NUNCA DEJE A SU NIÑO SOLO EN LA CARRIOLA.** Pueden ocurrir accidentes repentinamente mientras usted se encuentra de espaldas. Debe mantener a su niño siempre a la vista mientras esté en la carriola, incluso esté durmiendo. No utilice este producto como cama. Su niño pudiera quedar atrapado entre las correas o sofocarse con los colchoncitos.
- **Siempre use el sistema de sujeción para evitar que su niño se pare en la carriola o se caiga.**
- **Siempre ponga el niño en el asiento delantero antes de colocar otro niño en el asiento trasero.** Cuando saque los niños, comience siempre por el niño que se encuentra en el asiento trasero antes de quitar el que se encuentra en el asiento delantero. De otra manera la carriola es inestable y podría voltearse si usted saca los niños en el orden equivocado.
- **Siempre asegure la carriola en posición desplegada antes de permitir que su niño se acerque a ella o se monte en ella.** Esto evitará que se cierre súbitamente y cause lesión al niño.
- **El uso de esta carriola es sólo para niños que pesen menos de 35 libras (15.88 kg).** La carriola puede sostener un peso máximo de 70 lbs. (31.75 kg) con dos ocupantes y se puede voltear al ser usada por niños más pesados.
- **Use esta carriola en la posición reclinable hasta que el niño pueda sentarse sin ayuda.**
- **Siempre ponga el freno de las ruedas cuando la carriola no esté en movimiento, especialmente cuando está en una superficie inclinada.** Esto evitará que la carriola ruede accidentalmente.
- **Abroche siempre el toldo en la parte posterior del asiento cuando use la carriola en la posición reclinada.**

Qué debe evitar mientras utiliza ésta carriola

- **Siempre mantenga el peso de la carriola repartido por igual.** Para evitar que la carriola esté inestable o se voltee:
 - No coloque paquetes ni accesorios sobre la sombrilla, los asientos o la manija.
 - No ponga objetos que pesen más de 10 libras (4.54 kg) en la canasta.
 - No permita que los niños jueguen con la carriola o se cuelguen de ella.
 - No ponga más de 1.36 kg (3 libras) de peso en cada alforja.
- **Nunca utilice esta carriola en escaleras o escaleras automáticas.**
- **No levante la carriola por la charola.**
- **¡Esta carriola no está diseñada para hacer ejercicio!** No debe ser utilizada para correr, trotar, patinar o participar en otras actividades atléticas.
- **No ponga su niño en la canasta.**

Cómo utilizar esta carriola con el asiento infantil para auto

• EVITE DAÑOS SERIOS CAUSADOS POR CAÍDAS O AL DESLIZARSE DEL ASIENTO:

- Este producto es para ser usado solamente con ciertos asientos infantiles. Vea la lista de los Asientos de Automóvil para Niños compatibles abajo.
- Para usar este producto con su asiento infantil para auto, el niño siempre debe estar asegurado en el asiento con los cinturones de seguridad.
- Para asegurarse que el asiento Infantil de auto este bien instalado en la carriola asegure que:
 - Se encuentre de frente a la persona empujando la carriola.
 - Este apretado a seguridad a la carriola con los cinturones rojos de seguridad.
 - Si su asiento infantil no se encuentra bien asegurado a la base o si tiene alguna duda sobre el ensamblaje o uso del portaasientos, **NO USE ESTE PRODUCTO**. Llame a Kolcraft al 1-800-453-7673.
- **Asegure que el porta asientos esta desplegado y fijo antes de asegurar su asiento infantil.** Esto evitará daños a los dedos y heridas causadas por un plegamiento inesperado.
- **Transporte únicamente niños del tamaño y peso límite especificados en su asiento infantil, como se describe en el manual de instrucciones de su fabricante.**

• LOS SIGUIENTES ASIENTOS DE AUTO PARA NIÑO PUEDEN SER USADOS EN ESTE PORTAASIENTOS DE ESTA CARRIOLA:

- | | | |
|-----------------------------|-------------------------------|---------------------------|
| •Baby Trend® Latch-Loc | •Cosco® Arriva® Series | •Evenflo® On-My-Way™ |
| •Britax® Handle with Care® | •Cosco® Designer® | •Evenflo® Portabout™ |
| •Century® Avanta™ Series | •Cosco® First Ride DX | •Graco® Safe Seat™ |
| •Century® Smart Fit® Series | •Cosco® Eddie Bauer® Opus®35® | •Graco® Snug Ride™ Series |
| •Century® Vanté™ 5 | •Cosco® Eddie Bauer® Caress | •Kolcraft® Secura |
| •Chicco Key Fit | •Cosco® Turn-A-Bout® | •Kolcraft® Infant Rider® |
| •Combi® Tyro™ | •Evenflo® Cozy Carry™ | •Peg Perego Primo Viaggio |
| •Combi® Connection™ | •Evenflo® Discovery™ | •Safety 1st® Designer® 22 |
| | | •Safety 1st® Starter™ |

- **Si su asiento infantil para auto no es ninguno de los modelos anteriores, NO USE este asiento infantil para auto en la parte trasera de esta carriola.** Otros modelos de asientos de auto no se ajustarán correctamente y pueden causar lesiones graves a su niño.
- **NO USE LOS SIGUIENTES MODELOS DE ASIENTOS INFANTILES EN LA PORTAASIENTOS.** Esta lista no es inclusiva ni esta completa.

- | | | |
|------------------------------|-----------------------------|------------------------------|
| •Britax® The Companion | •Century® Smart Fit® Series | •All Gerry® Infant Car Seats |
| •Britax® Baby Safe™ | •Century® Take 2 | •Evenflo® Embrace™ |
| •Century® 535/580/590 Series | •Cosco® TLC | •Fisher Price® Stay in View™ |
| •Century® Assura® Series | •Cosco® Dream Ride® | |

Baby Trend®, Britax®, Century®, Combi®, Cosco®, EvenFlo®, Graco®, Peg Perego y Safety 1st® son marcas registradas de sus respectivos dueños. No están asociados con Kolcraft Enterprises, Inc. y no existe ninguna aprobación implícita.

Parts List

Lista de partes



Stroller Frame
Estructura de la
carriola



Front Wheels (2)
Ruedas delanteras (2)



Brake Assembly with Rear Axle
Montaje de freno con eje trasero



Rear Wheels (2)
Ruedas traseras (2)



Front Canopy
Toldo delantero



Non Electronic Toys
Juguetes no electrónicos
(Select Models)
(Modelos selectos)



Electronic Toys
Juguetes electrónicos
(Select Models)
(Modelos selectos)



Front Tray
Charola delantera

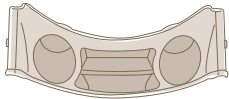

Parent Tray
Charola para adultos
(Select Models)
(Modelos selectos)



Cup Holder
Carga vaso
(Select Models)
(Modelos selectos)



Basket
Canastilla



Basket U-tube
Tubo forma de U
de la canastilla



Cargo Bags (2)
Bolsas de carga (2)



Hub Cap (2)
Tapón del cubo (2)



Rear Tray
Charola trasera



Footrest Pins (2)
Seguros de apoyapiés (2)



Footrest
Apoyapiés



Cotter Pin (2)
Pasador (2)



Washer (2)
Arandela (2)

How to Assemble Your Stroller / Cómo ensamblar su carriola

To Open Stroller

Para abrir carriola

2



- 1 Remove any cardboard inserts or plastic ties used to protect the product during shipment.

Remueva cualquier inserción de cartón o plástico para proteger el producto durante el envío.

- 2 Release the locking latch.

Suelte el seguro.

3

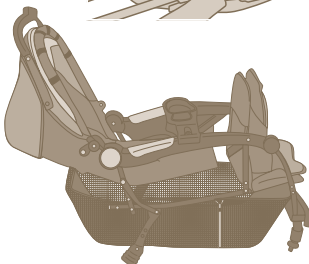

- 3 Unfold to full open position.

Despliegue la carriola completamente.

To Assemble Front Wheels

Para ensamblar las ruedas delanteras

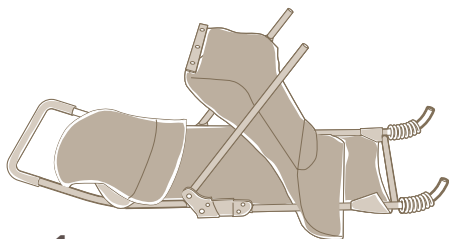

- 1** Turn stroller over as shown.

Coloque la carriola orientada como se muestra en el dibujo.

- 2** Align front wheels as shown. Tab must be facing away from stroller (towards you).

Alinee la unidad de las ruedas delanteras como se muestra en el dibujo. La lengüeta debe estar orientada en dirección opuesta a la carriola (orientada hacia usted).

- 3** Push front wheels onto stroller leg until it snaps into place.

Empuje la unidad de las ruedas en la pata de la carriola hasta que quede bien ajustada en su lugar.

- 4** Repeat for other wheel. Tug firmly on each wheel assembly to be sure wheels are securely in place.

Repita la operación con las otras ruedas. Jale duro las ruedas para cerciorarse de que estén bien ajustadas en su lugar.

NOTE: To remove, squeeze tab and pull wheel off.

NOTA: Para quitar las ruedas, apriete la lengüeta y sáquelas.

2 & 3

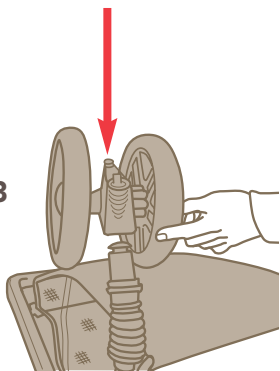

To Assemble Rear Wheels

Para ensamblar las ruedas traseras

- 1** Turn stroller over as shown. Remove protective sleeve from ends of rear axle.

Darle vuelta a la carriola como demostrado. Quite el plástico protector de los extremos del eje trasero.

2

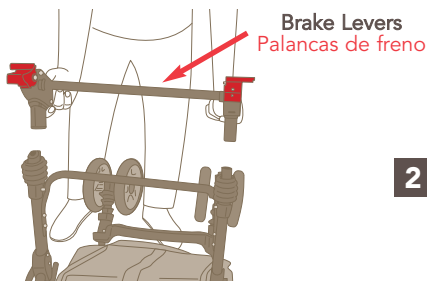

- 2** Position brake assembly as shown, with brake levers pointing towards stroller handle.

Coloque el eje trasero en la posición que se muestra, con las palancas del freno orientadas hacia el mango de la carriola.

3

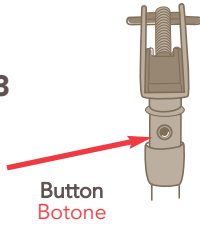

- 3** Push both brake assemblies onto rear leg tubes at the same time until spring loaded buttons click into place.

Coloque ambos frenos en los tubos traseros simultáneamente, hasta que los botones con resortes queden asegurados en su sitio.

NOTE: If brake assemblies do not click and hold in place, the spring button is stuck and not protruding through the hole in the tube. Use a screwdriver or pliers to move the button so that it protrudes out of the hole in the tube.

NOTA: Si las monturas de los frenos no están firmes en su sitio, el botón con resorte está atorado y no sale por el agujero del tubo. Use un desarmador o pinzas para mover el botón y que pueda salir por el agujero del tubo.

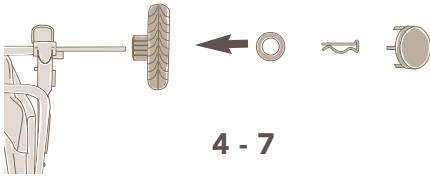

- 4** Slide rear wheel onto axle.

Deslize la rueda sobre el eje.

- 5** Slide washer onto axle.

Deslize la arandela sobre el eje.

- 6** Fit straight part of cotter pin through hole on axle as shown.

Inserte la parte recta del pasador por el agujero del eje, como se muestra.

- 7** Line up tabs in the hub cap with slots in the wheel, snap hub cap into place.

Alinee las lengüetas de cada uno de el tapone protector con las ranuras de la rueda y presione hasta que queden bien asegurados.

- 8** Repeat for second side.

Repita estos mismos pasos en el otro lado.

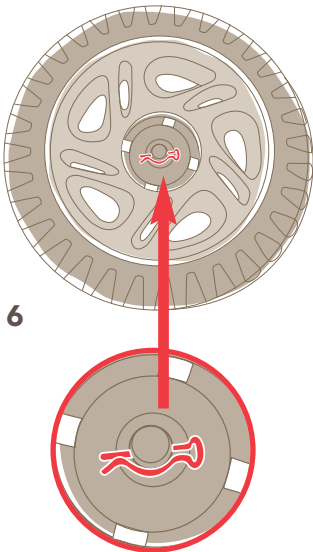

To Attach Front Canopy

Cómo enganchar el toldo

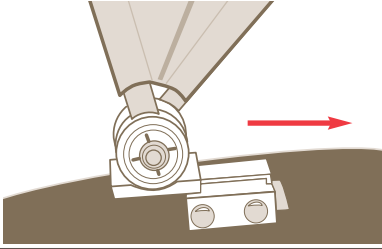

- 1 Slide canopy on as shown.
Coloque el toldo como se muestra.

To Attach Footrest

Instalación del apoyapiés

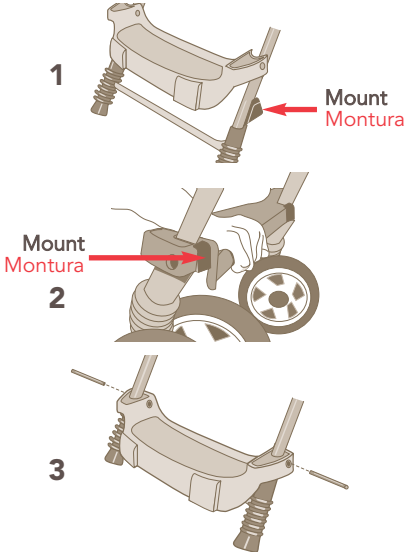

- 1 Align and place footrest against stroller frame as shown.
Alinee y coloque el apoyapiés contra la armazón de la carriola como se muestra.
- 2 Slide footrest down until it fits onto the mount.
Deslice el apoyapiés hacia abajo hasta que entre en la montura.
- 3 Slide footrest pins through holes on each side of the footrest until the pin head is flush with the surface of the footrest.
Meta los pasadores por los agujeros a ambos lados del apoyapiés hasta que la cabeza de los pasadores estén parejas con la superficie del apoyapiés.

To Attach Cargo Bags

Instalación de las alforjas

⚠️ WARNING

Do not put more than 3 lbs. (1.36 kg) in each bag.

⚠️ ADVERTENCIA

No ponga más de 1.36 kg (3 libras) de peso en cada alforja.

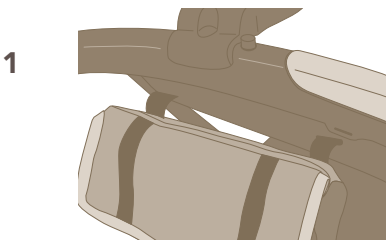

- 1 Thread Velcro straps through the slots on the side rail and secure strap.
Pase las cintas de Velcro por las ranuras del riel lateral, asegurándolas.

To Attach Front Tray

1

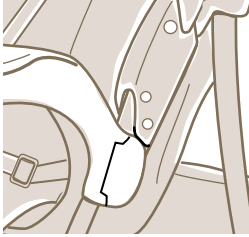

Para instalar la charola

- 1 Align tray between plastic tabs onto metal tubing as shown.

Alinee la charola en el tubo de metal entre las cejillas de plástico como se muestra.

- 2 Snap tab in place.

Asegure las lengüetas en su sitio.

- 3 Repeat for second side.

Repita los pasos en el segundo lado.

To Attach Non Electronic Toys (select models)

Rear Toy Tabs
Lengüetas traseras
de los juguetes

1 & 2

Rear Tray Slots
Ranuras traseras
de la charola

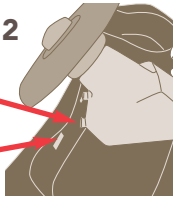

3

Plastic Tab
Lengüeta de
plástico

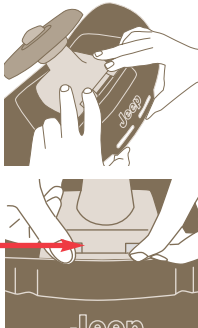

Instalación de juguetes no electrónicos (modelos selectos)

- 1 Position toy steering wheel on front tray as shown.

Coloque el volante de juguete en la charola delantera para comidas como se muestra.

- 2 Align rear toy tabs with rear tray slots. Hook into place.

Alinee las lengüetas traseras del juguete con las ranuras traseras de la charola. Presione para que entren en su lugar.

- 3 Place your thumbs underneath tray and with fingers, snap front portion of toy steering wheel into front tray slots.

Coloque sus pulgares bajo la charola. Con la mano meta a presión la parte delantera del volante en las ranuras delanteras de la charola.

CAUTION: Toys intended to be assembled by adult!

PRECAUCIÓN: ¡los juguetes están diseñados para que los ensamble un adulto!

To Assemble Electronic Toys (select models)

1

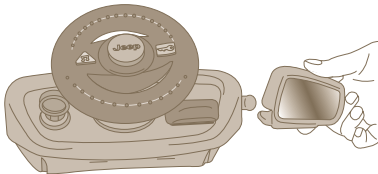

- 1 Attach mirror to toy as shown.

Conecta el espejo al juguete tal como se muestra.

CAUTION: For your child's safety, remove the following labels if found on this toy, before use: 1) "Try Me" on front of unit 2) Protective film on mirror.

PRECAUCIÓN: Por la seguridad de su hijo, saque los siguientes rótulos, si se encuentran en el juguete, antes de usar la unidad: 1) El que dice, "Try Me" en la parte delantera de la unidad 2) La película protectora en el espejo.

To Install Batteries in Electronic Toys (select models)

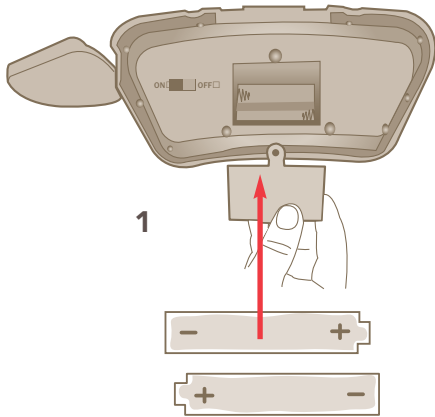

1

Para instalar las pilas en los juguetes electrónicos (modelos selectos)

- 1 To insert batteries, use a Phillips head screwdriver to unfasten battery cover. Insert batteries as shown. Requires 2 "AA" batteries (Not Included). Secure battery cover.
Para insertar las pilas, use un destornillador con punta de cruz para quitar la tapa del compartimiento de pilas. Insertar las pilas como se ve en el dibujo. Requiere 2 "AA" pilas (No Incluidas). Vuelva asegurar la tapa.
- 2 Turn switch to "On" position to play sounds. Coloque el interruptor a la posición de "On" para reproducir los sonidos.

CAUTION: Do not mix old and new batteries. Do not mix alkaline, standard (carbon-zinc) or rechargeable (nickel cadmium). Remove battery(ies) before storing this product for a prolonged period of time.

PRECAUCIÓN: No mezclar pilas nuevas y viejas. No mezclar pilas alcalinas, estándar (carbon-zinc) o recargables (níquel-cadmio). Las pilas deben sacarse antes de guardar este producto por largo tiempo.

CAUTION: Toys intended to be assembled by adult!

PRECAUCIÓN: ¡los juguetes están diseñados para que los ensamble un adulto!

To Attach Electronic Toys (select models)

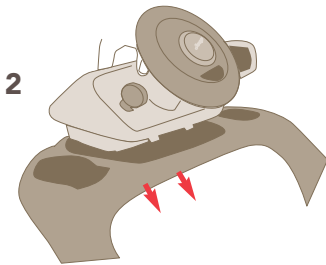

2

Para agregar juguetes electrónicos (modelos selectos)

- 1 Place electronic toys so that they face the child in the stroller.
Coloque los juguetes electrónicos de manera que queden de cara al niño en el cochecito.
- 2 Tilt toys toward stroller and align tabs with rear tray slots. Lock tabs into slots.
Incline los juguetes hacia el cochecito y alinee las lengüetas con las ranuras de la bandeja trasera. Ajuste las lengüetas en las ranuras.
- 3 Press down firmly on front of toys until front tabs lock toys securely in place.
Presione firmemente la parte frontal de los juguetes hasta que las lengüetas frontales ajusten los juguetes en su lugar de manera segura.
- 4 To remove toys from tray, press down on front tabs to release and pull up on toys.
Para quitar los juguetes de la bandeja, presione en las lengüetas frontales para liberarlas y tire hacia arriba de los juguetes.

3

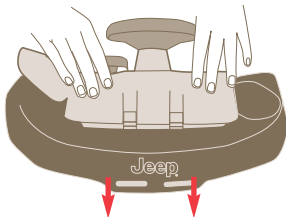

To Attach Rear Tray

Para instalar la charola de trasera

Front of Stroller
Frente del la carriola

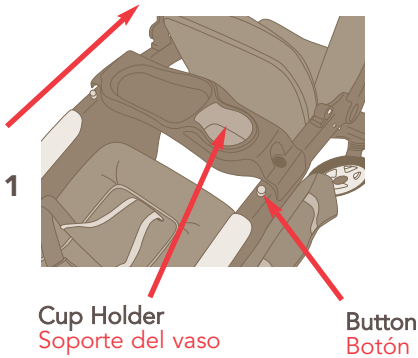

- 1 Rest tray on top of stroller as shown, just in front of the buttons.

Coloque la bandeja sobre el coche conforme es mostrado en la parte frontal de los botones.

NOTE: Be sure the cup holder is on the right side of the stroller as shown.

NOTA: Asegúrese que el soporte del vaso esté del lado derecho del coche conforme a lo mostrado, observe el sentido del frente del coche.

- 2 Push down firmly on the tray until both sides click in. Pull up on each side of the tray gently to make sure it is secured on both sides.

Empuje hacia abajo con firmeza la bandeja hasta que ambos lados se encajen. Empuje hacia arriba cada lado de la bandeja suavemente para garantizar que está prendida en los dos lados.

To Attach Cup Holder (select models)

Para conectar el soporte de vaso (modelos selectos)

⚠ WARNING

Do not place more than 1 lb (0.45 kg) in this cup holder to avoid tipping! Do not place hot liquids in this cup holder. Hot liquids can burn your child.

⚠ ADVERTENCIA

No ponga más de 0.45 kg (1 libra) de peso en el soporte de vaso para evitar volcaduras. No coloque líquidos calientes en el soporte de vaso. Líquidos calientes pueden quemar a su niño.

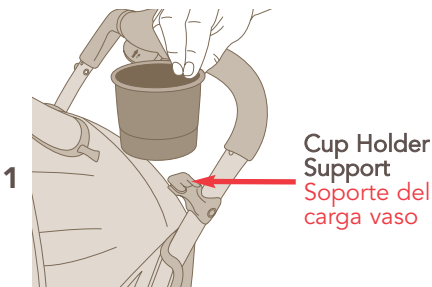

- 1 Align the tracks on the bottom of the cup holder onto the cup holder stand. Slide the cup holder onto the cup holder stand until it clicks into place.

Alinee las guías en la parte inferior del soporte de vaso en la soporte del carga vaso. Deslice el soporte de vaso en la plataforma del soporte de vaso hasta que encaje en su sitio con un clic.

- 2 **TO REMOVE:** Press down on the cup holder support tab and slide cup holder off.

PARA REMOVER: Presione en la lengüeta de la soporte del carga vaso y deslice fuera el soporte de vaso.

TO CLEAN: Top rack dishwasher safe.

PARA LIMPIARLO: Se puede colocar en la rejillas superior del lavaplatos automático.

To Attach Parent Tray
(select models)

Para instalar la charola para adultos
(modelos selectos)

! WARNING

Do not place more than 3 lbs. (1.36 kg) in this tray to avoid tipping!
Do not place hot liquids in this tray.
Hot liquids can burn your child.

! ADVERTENCIA

No ponga más de 1.36 kg (3 libras) de peso en esta charola para evitar volcaduras. No coloque líquidos calientes en esta bandeja. Líquidos calientes pueden quemar a su niño.

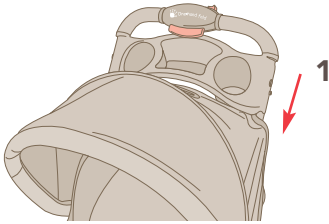

- 1 Push front of parent tray over canopy wire. Align tray holes with posts on handle and snap on.

Presione sobre el alambre de la sombrilla. Alinée los hoyos de la charola con los postes del mango y asegúrela.

To remove parent tray, pull each side up and out. For cleaning, parent tray is top rack dishwasher safe.

Para remover la charola para adultos tire hacia arriba y hacia afuera a ambos lados de la charola. Puede lavarse en la bandeja superior del lavaplatos.

To Attach Basket

Para instalar la canastilla

1 & 2

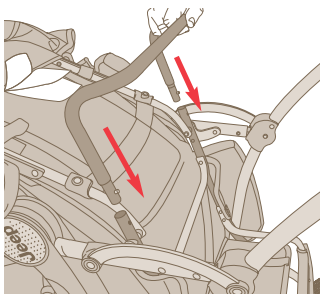

- 1 Align the Basket U-Tube with the Basket Frame in the rear of the stroller as shown.

Alin e el tubo en forma de U de las canastilla con la estructura de la canastilla en la parte trasera de la carriola como se muestra.

- 2 Press in spring loaded buttons on Basket U-Tube and slide into the Basket Frame until both buttons click into place.

Presione los botones de resorte en el tubo en forma de U de la canastilla y conecte la estructura de la canastilla hasta que ambos botones encajen en su sitio con un clic.

3

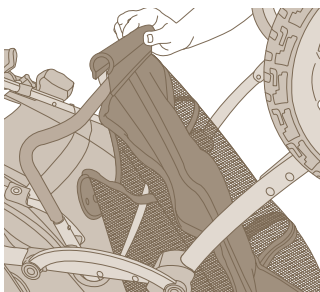

- 3 Snap the plastic basket clip over the end of the basket frame tube, as shown.

Encaje el clip de pl stico de la canastilla sobre la parte trasera del tubo de la estructura de la canastilla como se muestra.

- 4 Secure 2 sets of snaps at the back end of the basket around the basket frame as shown.

Asegure los 2 juegos de cierre en la parte trasera de la canastilla alrededor de la estructura como se muestra.

4

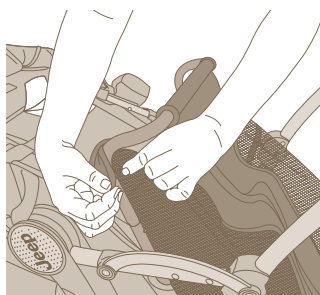

- 5 In the middle & front of the stroller, secure 4 sets of snaps on the basket around the stroller frame.

En la parte central y delantera de la carriola, asegure los cuatro juegos de cierre de la canastilla alrededor de la estructura de la carriola.

To Operate Brakes

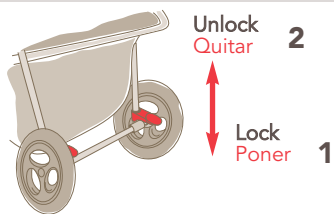

Para usar los frenos

- 1** Push levers on both rear wheels down to lock.
Para poner los frenos empuje pedales hacia abajo.
- 2** Pull levers up to unlock.
Para quitar los frenos tire de los pedales hacia arriba.

To Secure Child In Stroller

Para asegurar al niño en la carriola

! WARNING

Avoid serious injury from falling or sliding out. Always use restraint system.

! ADVERTENCIA

Evite daños serios causados por caídas o al deslizarse del asiento. Use siempre el sistema de cinturones.



- 1** Lock both foot brakes to keep stroller from rolling.

Asegure los dos frenos de pie para evitar que la carriola ruede accidentalmente.

- 2** To fasten restraint system buckles - push together. Be sure both buckles are fastened to secure child safely.

Para abrochar la hebilla del sistema de cinturones ensártela en el otro extremo del cinturón. Asegure que las dos hebillas estén abrochados para asegurar el niño.

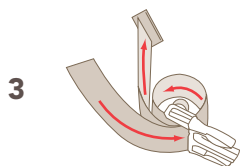

- 3** Adjust restraint system to fit snugly around child's waist.

Ajuste adecuadamente el sistema de cinturones alrededor de la cintura del niño.

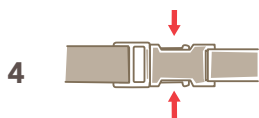

- 4** To unsnap restraint system buckles - press tabs to release.

Para desabrochar la hebilla del sistema de cinturones, presione las lengüetas.

To Adjust Canopies

Para ajustar el toldo

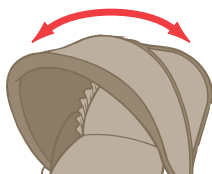

- 1** Open and close canopies as shown.

Abra y cierre el toldo tal como se muestra.

To Recline Seat

! WARNING

- Child may slip into leg openings and strangle. Never use in reclined carriage position unless boot is raised and boot is secured.
- To avoid finger entrapment or pinching, do not adjust the seat back while child is in the stroller.
- To avoid head entrapment, always fasten canopy to seat back when using rear seat in reclined position.

1

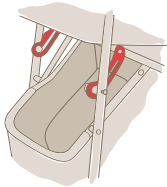

2

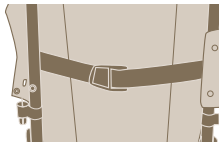

3



Tighten
Apriete

Para reclinar el asiento

! ADVERTENCIA

- El niño podría resbalarse en las aperturas de las piernas y estrangularse. Nunca utilice la carriola en posición inclinada, a menos que el morral se encuentre elevado al máximo y el alambre se encuentre asegurado al morral inferior.
- Para evitar magulladuras de los dedos o pinchaduras, no ajuste el respaldo del asiento con el niño dentro.
- Para evitar que se le atasque la cabeza al niño, siempre abroche el toldo al respaldo del asiento cuando tenga el asiento trasero inclinado.

REAR SEAT RECLINE RECLINAR EL ASIENTO TRASERO

- 1 Lift reclining levers on both sides of stroller to recline seat back.

Levante las palancas a ambos lados de la carriola para reclinar el asiento.

FRONT SEAT RECLINE RECLINAR EL ASIENTO DELANTERO

- 2 To recline seat, loosen belt.

Para reclinar el asiento, suelte el cinturón.

- 3 To raise seat back, tighten belt.

Para subir el asiento, apriete el cinturón.

To Operate Swivel Wheel Lock (select models)

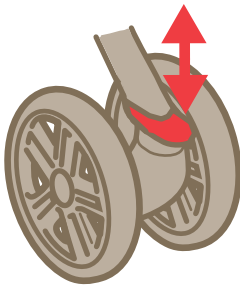

Para asegurar la rueda giratoria (modelos selectos)

- 1 Push latches down on the front wheels to unlock and allow the wheels to swivel.

Empuje los seguros hacia abajo en las ruedas delanteras para liberarlas y permitir que giren.

- 2 Pull latches up to lock the wheels in the straight forward position.

Jale los seguros hacia arriba para asegurar las ruedas en posición recta.

NOTE: On rough surfaces, lock the wheels to keep them straight. On smooth surfaces, unlock to allow the wheels to swivel.

NOTA: Pliegue la carriola de manera tal que las ruedas calcen encima del cuadro. NO permita que las ruedas presionen contra el cuadro ya que esto podría dañarlas.

To Attach Rear Boot

! WARNING

Child may slip into leg openings and strangle. Never use in reclined carriage position unless boot is raised and boot is secured.

Para instalar el morral

! ADVERTENCIA

El niño podría resbalarse en las aperturas de las piernas y estrangularse. Nunca utilice la carriola en posición reclinada, a menos que el morral se encuentre elevado al máximo y el alambre se encuentre asegurado al morral inferior.

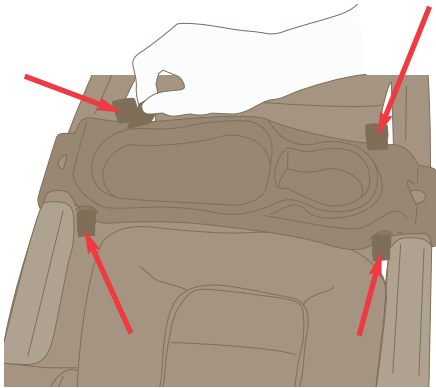

- 1** Adjust rear tray to back position so that the buttons are engaged.

Ajustar charola trasera a la posición trasera y abotonarla.

- 2** Beneath rear seat, pull boot up to tray.

Bajo el asiento trasero, jale el morral hasta la charola.

- 3** Feed Velcro straps through all 4 slots on front and back of tray. Secure Velcro.

Pase las cintas de Velcro por las 4 ranuras al frente y detrás de la charola. Asegure el Velcro.

To Access Basket

Para ajustar la canastilla

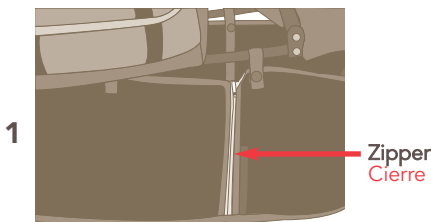

- 1** Basket can be accessed either by the side zipper or by unclipping the clip from the back of the basket.

Se puede lograr acceso a la canastilla por el cierre lateral o quitando el clip de la parte trasera.

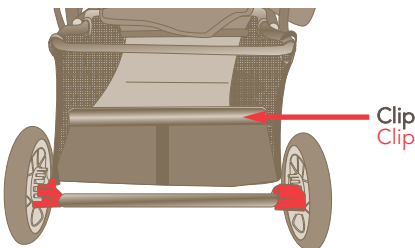



2

TO OPERATE REAR TRAY
OPERACIÓN DE LA CHAROLA TRASERA

- 1 Press buttons at the same time and slide the rear tray forward or backward.

Oprija ambos botones simultáneamente y deslice la charola para adelante o para atrás.

- 2 Adjust tray to front or rear position as specified below according to your Infant Car Seat. Do not remove tray.

Ajuste la charola hacia adelante o atrás, según necesite para su asiento de carro. No quite la charola.

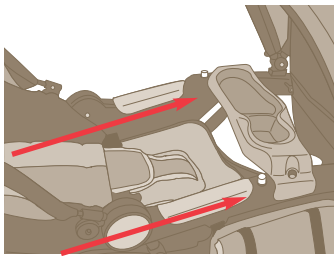

3

3 FRONT POSITION
POSICIÓN DELANTERA

- Baby Trend® Latch-Loc
- Century® Avanta™ Series
- Century® Vanté™ 5
- Chicco Key Fit
- Combi® Connection™
- Combi® Tyro™
- Cosco® Designer®
- Cosco® First Ride DX
- Cosco® Eddie Bauer® Opus® 35®
- Cosco® Eddie Bauer® Caress
- Evenflo® Discovery™
- Kolcraft® Secura
- Kolcraft® Infant Rider®
- Peg Perego Primo Viaggio
- Safety 1st® Designer® 22™
- Safety 1st® Starter™

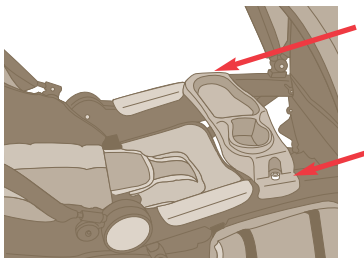

4

4 BACK POSITION
POSICIÓN TRASERA

- Britax® Handle with Care®
- Cosco® Arriva® Series
- Cosco® Turn-A-Bout®
- Evenflo® On-My-Way™
- Evenflo® Cozy Carry™
- Evenflo® Portabout™
- Graco® Snug Ride™ Series
- Graco® Safe Seat™



- 5** Place car seat in rear seating area of stroller so that child is facing handle of stroller. Make sure car seat is resting against rear tray and that the car seat is level. Your child's head should be slightly above their knees.

Coloque el asiento de auto en la área trasera de la carriola de forma que el niño esté de frente al mango de la carriola. Asegure que el asiento de auto esté descansando contra la charola y que se encuentre nivelado. La cabeza de su niño debe estar un poco más alta que las rodillas.

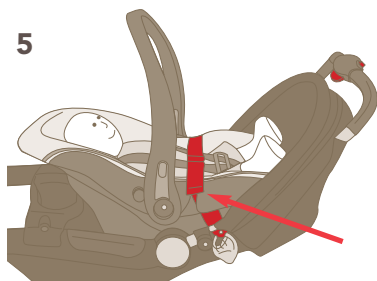

NOTE: Your Infant Car Seat may have a level indicator. It is not necessary for use with this stroller and the indicator may fall outside the recommended area. The level indicator is for use while the Infant Car Seat is in an automobile.

NOTA: puede que su asiento infantil para auto tenga un indicador de nivel. No es necesario utilizarlo con esta carriola y el indicador puede estar fuera del área recomendada. El indicador de nivel se utiliza mientras el asiento infantil para auto está en un automóvil.

- 6** Thread RED infant car seat restraint belts located in the side pocket through the clips on the top of the car seat. **NOTE:** Peg Perego and some other infant car seats do not have clips. Secure belt over lowest point of car seat.

Pase los tirantes ROJOS del asiento infantil de auto por los clips de la parte superior del asiento de auto. **NOTA:** Peg Perego y algunas otras asientos infantiles no tienen clips. Asegure el cinturón sobre el punto más bajo del asiento de auto.

- 7** Tighten belt as much as you can to secure infant car seat (see TO SECURE INFANT CAR SEAT section). Fasten buckle.

Apriete el cinturón lo más fuerte posible para asegurar el asiento de auto (vea la sección PARA ASEGURAR AL NIÑO EN EL ASIENTO PORTATIL). Abroche la hebilla.

- 8** To ensure your Infant Car Seat is secure, pull up on shell of car seat by child's feet. Infant Car Seat should not move more than 1/4 of an inch. If it becomes loose, repeat Steps 6 & 7. **DO NOT** use this product with your Infant Car Seat if it moves more than 1/4". Serious injury or death may result from poor installation.

Para asegurar que su asiento de auto está bien instalado, jale el asiento de auto hacia arriba por la base, cerca de los pies del niño. El asiento no debe tener más de 1/4 de pulgada (1/2 cm.) de juego. Si se afloja, repita los pasos 6 y 7. **NO USE** este producto con su asiento de auto para niño si tiene más de 1/2 cm. de juego. Una mala instalación puede causar lesiones serias y hasta la

To Secure Infant Car Seat

2



3

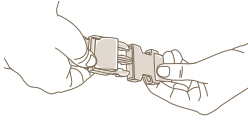

3

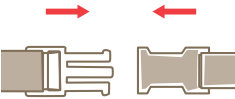

4

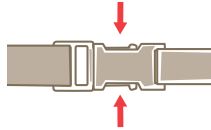

Para asegurar el asiento infantil

- 1** Lock both foot brakes to keep stroller from rolling.

Asegure los dos frenos de pie para evitar que la carriola ruede.

- 2** To fasten car seat restraint belts - open up loop of the restraint belt. Adjust belt until the buckles almost touch.

Para abrochar los cinturones del asiento de auto, abra el lazo del cinturón de ajuste. Ajuste el cinturón hasta que las hebillas casi se toquen.

- 3** Pull end tab of restraint belt to set. Push buckles together to secure.

Estire de la lengüeta del final de ajuste en el cinturón para ajustarla. Estire de las hebillas para asegurar.

- 4** To unsnap Restraint Belt - press tabs.

Para desabrochar la hebilla del cinturón del asiento, presione las lengüetas.

Car Seat Restraint Storage

Para guardar el cinturón de seguridad

1

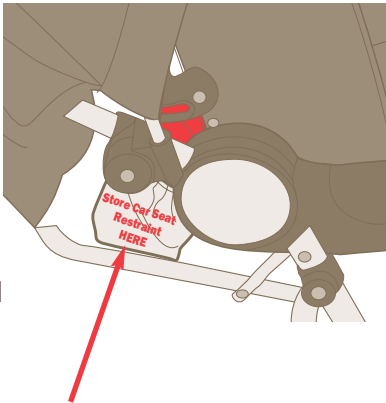

- 1** Restraint belts for the Infant Car Seat are red and are located in the small pockets on each side of the stroller seat.

Los cinturones de seguridad son rojos y se encuentran en los bolsillos pequeños de cada lado del asiento para auto.

CAUTION: When not using your red infant car seat restraint belts, store them inside pocket. Failure to store restraint belts may cause strangulation.

PRECAUCIÓN: Cuando no se usen, guarde los cinturones rojos de seguridad en los bolsillos. Si no los guarda puede haber peligro de estrangulación

To Fold Stroller

Para doblar a carriola

3



- 1** Pull stroller backwards to straighten front wheels (unlock swivel wheels).

Jale la carriola hacia atrás para enderezar las ruedas delanteras (quite el seguro de las ruedas giratorias).

- 2** Lock brakes.



Asegure los frenos.

- 3** Push front canopy forward until it rests on front tray. Close rear canopy.

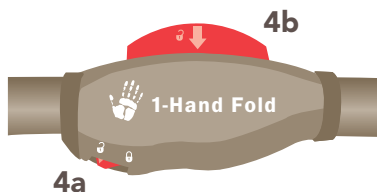
Empuje el toldo delantero hacia adelante hasta que descansa sobre la charola delantera. Cierre el toldo trasero.



- 4** (A) Push and hold red button to left with thumb to unlock position  (B) then squeeze large red lever on handle to fold stroller. 

(A) Mantenga oprimido el botón rojo con el dedo pulgar para destrabar la  posición (B) y luego empuje la palanca roja en el mango para doblar la carriola. 

5

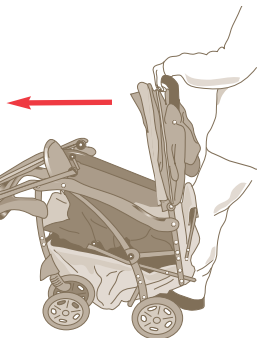

- 5** Push handle forward.

Empuje la manija hacia adelante.

- 6** Fold stroller.

Pliegue la carriola.

- 7** Hook the folding latch.

Enganche la aldabilla.

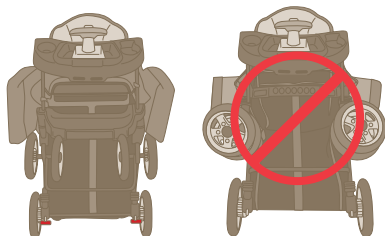

NOTE: Fold stroller so wheels straddle frame. DO NOT allow wheels to press against frame as this may damage tires.

NOTA: Pliegue la carriola de manera tal que las ruedas calcen encima del cuadro. NO permita que las ruedas presionen contra el cuadro ya que esto podría dañarlas.

Care & Maintenance / Cuidado & Mantenimiento

- To keep your stroller running smoothly and avoid squeaking wheels use a silicone or graphite based lubricant. It is important to get it into the axle and the wheel assembly.
- Clean metal parts with a damp cloth and wipe dry.
- Clean woven fabric or vinyl parts with mild soap and water solution.
- Dry wet stroller with a soft cloth to prevent rusting.
- When storing stroller, never stack other items on top of it; this may damage the stroller.
- Periodically check for worn parts, loose screws, torn materials or stitching.
- Replace any damaged parts immediately.

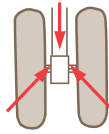

- Utilice un lubricante ligero con silicona o grafito para que su carriola se deslice suavemente y para evitar que las ruedas rechinen. Es importante el aceitar eje y las ruedas.
- Limpie las partes de metal con un trapo húmedo y luego séquelas.
- Limpie la tela tejida o las partes de vinilo con jabón suave y agua.
- Seque la carriola con un trapo suave cuando se haya mojado para evitar que se oxide.
- Cuando guarde la carriola, nunca ponga otros objetos encima de ella, ya que esto podría dañarla.
- Revise periódicamente para ver si tiene partes gastadas, tornillos flojos, materiales rotos o partes descosidas.
- Cambie inmediatamente cualquier parte dañada.

Limited Warranty / Garantía limitada

Jeep® is a registered trademark of DaimlerChrysler Corporation, and is used under license by Kolcraft®. © DaimlerChrysler Corporation 2006.

Kolcraft® warrants this product to be free of defects in materials and workmanship, as follows: For a period of ONE YEAR from the date of purchase, Kolcraft will repair or replace, at its option, the defective product. If you have a problem or are not satisfied with this product, please contact the Consumer Service Department at Kolcraft.

REPAIR OR REPLACEMENT AS PROVIDED UNDER THIS WARRANTY IS THE EXCLUSIVE REMEDY OF THE CONSUMER. KOLCRAFT SHALL NOT BE LIABLE FOR ANY INCIDENTAL OR CONSEQUENTIAL DAMAGES FOR BREACH OF ANY EXPRESS OR IMPLIED WARRANTY ON THIS PRODUCT, EXCEPT TO THE EXTENT REQUIRED BY APPLICABLE LAW. ANY IMPLIED WARRANTY OF MERCHANTABILITY OR FITNESS FOR A PARTICULAR PURPOSE ON THIS PRODUCT IS LIMITED TO THE DURATION OF THIS WARRANTY.

Some states do not allow the exclusion or limitation of warranties set forth above, so the above exclusions may not apply to you. This warranty gives you specific legal rights, and you may also have other rights which vary from state to state. We sincerely thank you for your purchase of this Kolcraft product.

To obtain warranty service, please call Kolcraft's Consumer Service Department at 1-800-453-7673 in U.S. and Canada, 1-910-944-9345 outside U.S. and Canada or contact us via email at customerservice@kolcraft.com

If the product is returned to Kolcraft's Consumer Service Department for repair or replacement, it must be shipped prepaid and adequately insured.

For further information visit www.kolcraft.com

RECALL WEBSITE: HELP KEEP YOUR CHILD SAFE. Check www.recall.gov to see if any products you use with your child or any of your child's toys have been recalled.

Jeep® es una marca registrada de DaimlerChrysler Corporation, y es utilizada, bajo licencia por Kolcraft®. © DaimlerChrysler Corporation 2006.

Kolcraft® garantiza que este producto estará libre de defectos en materiales y fabricación de la siguiente manera: Por un período de UN AÑO después de la fecha de compra, Kolcraft reparará o reemplazará, a su opción, el producto defectuoso. Si usted tiene un problema o no está satisfecho con este producto, por favor diríjase al Departamento de Servicio al Consumidor de Kolcraft.

LA REPARACIÓN O EL REEMPLAZO SEGÚN SE DISPONE EN ESTA GARANTÍA ES EL REMEDIO EXCLUSIVO DE CONSUMIDOR. KOLCRAFT NO SE HARÁ RESPONSABLE DE NINGÚN DAÑO INCIDENTAL O EMERGENTE POR VIOLACIÓN DE CUALQUIER GARANTÍA EXPRESA O IMPLÍCITA DE ESTE PRODUCTO, SALVO EN LA MEDIDA REQUERIDA POR LA LEY APLICABLE. CUALQUIER GARANTÍA IMPLÍCITA DE COMERCIABILIDAD O IDONEIDAD PARA UN FIN EN PARTICULAR DE ESTE PRODUCTO ESTÁ LIMITADA EN DURACIÓN AL TÉRMINO DE ESTA GARANTÍA.

Algunos estados no permiten la exclusión o limitación de garantías según se dispone anteriormente, de manera que es posible que las antedichas exclusiones no sean aplicables a usted. Esta garantía le otorga derechos legales específicos y es posible que también disponga de otros derechos, los cuales pueden variar de un estado a otro. Le agradecemos sinceramente por haber comprado este producto Kolcraft.

Para obtener servicio de garantía, llame al Departamento de Servicio al Consumidor de Kolcraft al 1-800-453-7673 en Estados Unidos y Canadá; fuera de Estados Unidos y Canadá: 1-910-944-9345 o envíanos un mensaje por correo electrónico a customerservice@kolcraft.com.

Si el producto se devuelve al Departamento de Servicio al Consumidor de Kolcraft para ser arreglado o reemplazado, debe mandarse con el flete pagado y debidamente asegurado. Para mayor información visítenos en www.kolcraft.com

SITIO DE WEB DE HACER VOLVER: MANTENGA A SU HIJO SEGURO. Compruebe www.recall.gov para ver si cualquiera de los productos que utiliza con su hijo o cualquiera de sus juguetes han sido retirados.

Personal Record Card / Tarjeta de registro personal

Once in a while, we are less than perfect and one of our products reaches a customer with a problem. In most cases, we can solve your problem with replacement parts. Please contact us before you return one of our products to the store. Once a product is returned, it cannot be resold. The materials and the energy used to make it are wasted.

Please fill in the information in the space provided and attach a copy of your purchase receipt. You will need this information to obtain warranty service.

You can find the Model Number and Date of Manufacture on a sticker located on the rear stroller leg.

Ocasionalmente no logramos la perfección y uno de nuestros productos presenta algún problema al llegar al cliente. En la mayor parte de los casos podemos resolver el problema con piezas de reemplazo. Sírvase ponerse en contacto con nosotros antes de devolver uno de nuestros productos a la tienda. Una vez que se devuelve un producto, no se puede volver a vender. Se desperdician los materiales y la energía que se usó en su fabricación.

Por favor escriba la información en el espacio provisto y adjunte una copia de su recibo de compra. Usted necesitará esta información para obtener los servicios incluidos en la garantía.

Usted puede encontrar el número del modelo y la fecha de fabricación en una etiqueta situada en la parte trasera de la pata de la carriola.

**Please direct any comments, questions or replacement part requests to:
Favor de remitir cualquier comentario, preguntas o pedidos de piezas de repuesto a:**

Kolcraft® Enterprises, Inc. Consumer Service Department
10832 NC Highway 211 East
Aberdeen, NC 28315

1-800-453-7673 in U.S. & Canada, 1-910-944-9345 outside U.S. & Canada
Eastern Standard Time, 8 am-6:45 pm Monday - Thursday, 8 am-3:30 pm Friday

1-800-453-7673 en los Estados Unidos y en Canada, 1-910-944-9345 fuera de los Estados Unidos y Canada tiempo estándar del este, 8 am-6:45 pm Lunes - Jueves, 8 am-3:30 pm Viernes

fax / fax: 910-944-3490

e-mail / correo electrónico: customerservice@kolcraft.com

Model / Style Number:

Número de Modelo/Estilo: _____

Date of Manufacture:

Fecha de fabricación: _____

Date of Purchase:

Fecha de compra: _____

Replacement Parts List / Lista de piezas de repuesto

Circle the Part You Need

Marque con un círculo el repuesto que necesita



Front Wheel
Ruedas delanteras
\$14.00 each/cada uno



Rear Wheel
Ruedas traseras
\$7.00

Replacement parts may look slightly different than what is shown below.

Las piezas de recambio se pueden ver ligeramente diferentes de como se muestran abajo.



Brake Assembly with Rear Axle
Montaje de freno con eje trasero
\$11.00



Front Canopy
Toldo delantero
\$18.00



Rear Canopy
Toldo trasero
\$12.00



Front Tray
Charola
\$13.00



Non Electronic Toys
Juguetes no electrónicos
\$10.00



Electronic Toys
Juguetes electrónicos
\$18.00



Cup Holder & Support
Carga vaso y soporte
\$5.00



Cargo Bags
Bolsas de carga
\$8.00 each/cada uno



Basket U-tube
Tubo forma de U de la canastilla
\$2.00



Basket
Canastilla
\$13.00



Rear Tray
Charola trasera
\$13.00



Footrest: Front or Back
Apoyapiés: Delantera o trasera
\$10.00



Insert Pad: Front or Back
Inserta el acolchada de la asiento: Delantera o trasera
\$20.00



Basic Seat Pad: Front or Back
Basico asiento acolchada: Delantera o trasera
\$14.00



Parent Tray
Charola para adultos (Select Models) (Modelos selectos)
\$12.00



Footrest Pin
Seguros de apoyapié
FREE / Gratis



Cotter Pin
Pasador
FREE / Gratis



Washer
Arandela
FREE / Gratis



Hub Cap
Tapón del cubo
FREE / Gratis

Replacement Parts Order Form / Formulario para ordenar piezas de repuesto

Complete the following form. Your model number and date of manufacture must be included on the form to ensure proper replacement parts.

Complete el siguiente formulario. Debe incluir en el formulario el número de su modelo y fecha de fabricación para asegurarse de que obtenga las piezas de repuesto adecuadas.

Model Number - No de modelo

Date of Manufacture - Fecha de fabricación

Total - Total:

Shipping & Handling* - Gastos de envío*: _____ \$5.00

Sales Tax** - Impuestos*: _____

Total Due - Total a pagar:

*\$15.00 outside the continental U.S.

*U.S. \$15,00 para fuera de continente de EE.UU

**NC Residents Only 7%

**Residentes de North Carolina nomas 7%

Check or money order (in US dollar) enclosed (payable to Kolcraft Enterprises, Inc.)

Cheque o giro adjunto (a nombre de Kolcraft Enterprises, Inc.)

Charge to credit card

Cobrar a la tarjeta de crédito

Visa Mastercard

Account# - Cuenta No:

_____/_____
Expiration Date - Fecha de vencimiento:

Signature - Firma:

Ship to - Enviar a:

Name - Nombre

Address - Dirección

City, State, Zip - Ciudad, Estado, Código postal

(____) _____
Telephone - Teléfono

Email Address - Correo electrónico